

EJBC

- Zona 1, 2, 21, 22
- Gruppo IIC
- Custodie in alluminio
- IP 66 / 67



Patent Pending

Cerniere in acciaio inox

Facile apertura del coperchio con maniglia



Staffa di fissaggio

Giunto a tratto multiplo su corpo e coperchio



Vite di terra esterna nel corpo



Vite di terra interna nel corpo

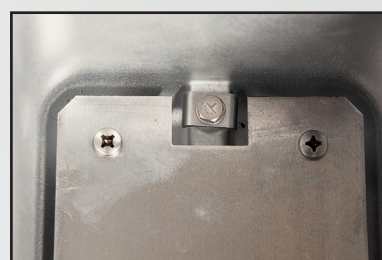

Serie EJBC-... Custodie in alluminio gruppo gas IIC

Le custodie della serie EJBC sono state attentamente progettate per permetterne l'installazione in zone con pericolo di esplosione e/o incendio per la presenza di tutti i Gas del Gruppo IIA – IIB - IIC classificate come Zona 1, 2, 21, 22. Il peculiare giunto a tratti multipli, ottenuto grazie all'alta qualità e precisione delle lavorazioni, ha permesso, infatti, l'estensione della protezione dei gas al Gruppo IIC [Acetilene (C₂H₂), Bisolfuro di carbonio, Idrogeno (H₂)]. La qualità di questo prodotto è riconosciuta e apprezzata in tutto il mondo per la lega di alluminio impiegata e per la caratteristica meccanica delle finiture. La serie EJBC viene utilizzata prevalentemente con la funzione di porta morsettiere e busbar, porta fusibili, trasformatori, reattori, barriere, ma anche per la realizzazione di quadri di controllo e segnalazione, quadri di distribuzione luce, forza motrice e scaricatori di tensione, quadri di avviamento motore con diverse configurazioni che vengono customizzate per i nostri clienti in tutto il mondo.

Cortem Group applica sui suoi prodotti un'etichetta olografica di sicurezza non riposizionabile completa di codice alfanumerico univoco di autenticazione, al fine di combattere la vendita illegale di imitazioni e contraffazioni e assicurare l'autenticità dei propri prodotti. Il non rispetto delle norme internazionali comporta gravi rischi sia per l'ambiente, ma soprattutto per coloro che operano quotidianamente sugli impianti.



Settori di impiego:



DATI DI CERTIFICAZIONE CUSTODIE VUOTE

Classificazione:	Gruppo II	Categoria 2GD		
Installazione: EN 60079.14	zona 1 - zona 2 (Gas)	zona 21 - zona 22 (Polveri)		
Esecuzione:	CE 0722 Ex II 2GD Ex db IIC T... Gb Ex tb IIIC T... °C Db IP66/67			
Certificato:	ATEX EPT 20 ATEX 4074 U			
	IEC Ex IECEX EUT 20.0023U	Per tutti i dati di certificazione IEC Ex scaricare il certificato dal sito www.cortemgroup.com		
Norme:	CENELEC EN-IEC 60079-0:2018, EN 60079-1:2014, EN 60079-31:2014 ed alla DIRETTIVA EUROPEA 2014/34/UE IEC 60079-0:2017, IEC 60079-1:2014, IEC 60079-31:2013			
Temp. Ambiente:	-60°C +150°C	Per custodie senza operatori, accessori, finestre		
	-60°C +100°C	Per custodie senza operatori, accessori		
	-60°C +60°C	Per tutte le altre versioni		
	-40°C...	Per custodie con finestra su coperchio		
Grado di protezione:	IP66/67	Per custodie senza operatori di comando e segnalazione		
	IP66	Per custodie con operatori di comando e segnalazione serie Cortem M-0...		

Serie EJBC-... Custodie in alluminio gruppo gas IIC

DATI DI CERTIFICAZIONE CUSTODIE PER UNITÀ DI COMANDO, CONTROLLO, SEGNALAZIONE E UNITÀ DI INTERFACCIA

Classificazione:	Gruppo II	Categoria 2GD		
Installazione: EN 60079.14	zona 1 - zona 2 (Gas)	zona 21 - zona 22 (Polveri)		
Esecuzione:	CE 0722 Ex II 2GD Ex db IIC T6...T4 Gb Ex tb IIIC T85°C...T135°C Db			
	CE 0722 Ex II 2GD Ex db [ia Ga] IIC T5/T6 Gb Ex tb [ia Da] IIIC T85°C/T100°C Db IP66/67			
Certificato:	ATEX EPT 20 ATEX 4075 X			
	IEC Ex IECEX EUT 20.0024X	Per tutti i dati di certificazione IEC Ex scaricare il certificato dal sito www.cortemgroup.com		
Norme:	CENELEC EN-IEC 60079-0: 2018, EN 60079-1: 2014, EN 60079-11: 2012, EN 60079-31: 2014, ed alla DIRETTIVA EUROPEA 2014/34/UE IEC 60079-0: 2011, IEC 60079-1: 2014, IEC 60079-11: 2019, IEC 60079-31: 2013			
Temp. Ambiente:	-60°C +40°C	Con classe di temperatura T6 e massima temperatura superficiale T85°C.		
	-60°C +55°C	Con classe di temperatura T5 e massima temperatura superficiale T100°C.		
	-40°C (+40°C +55°C)	Per custodie con finestra su coperchio		
Grado di protezione:	IP66/67			

TABELLA DI SELEZIONE CUSTODIE

Codice	Dimensioni esterne			Dimensioni interne			Fissaggio			Fissaggio con staffe			Peso Kg
	A	B	C	L	M	I	d	e	f	D	E	F	
EJBC-45	567	387	298	490	305	229	360	236	M10	360	356	11	38,9
EJBC-45B	567	387	248	490	305	179	360	236	M10	360	356	11	35,3
EJBC-5	632	432	341	560	360	275	350	550	M10	550	430	11	51
EJBC-5B	632	432	271	560	360	205	350	550	M10	550	430	11	43,4

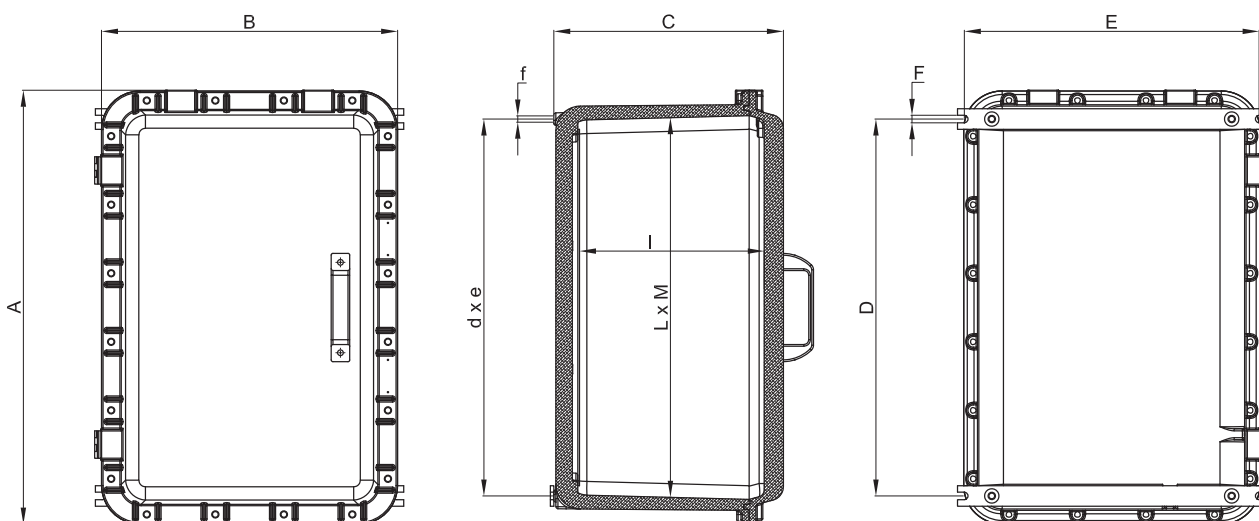



CARATTERISTICHE MECCANICHE

Corpo e coperchio:	In lega di alluminio a basso contenuto di rame
Cerniere:	In acciaio inox
Maniglia coperchio:	In plastica nera
Guarnizione:	Siliconica resistente agli acidi, agli idrocarburi ed alle alte temperature, collocata tra corpo e coperchio
Targhetta di certificato:	Adesiva collocata internamente per custodie vuote, in alluminio rivettata su coperchio per le altre esecuzioni
Viteria:	Acciaio inox
Viti di terra:	Acciaio inox M6. Interna ed esterna al corpo e sul coperchio complete di staffe antirotazione
Staffe di fissaggio:	Acciaio zincato elettroliticamente
Verniciatura:	Poliestere Ral 7035 (Grigio luce)
Resistenza alla corrosione :	Lo STANDARD della lega di alluminio utilizzata da Cortem ha superato i test previsti dalle norme EN60068-2-30 (cicli di caldo-umido) e EN60068-2-11 (prove in nebbia salina)

ACCESSORI A RICHIESTA / ESECUZIONI SPECIALI

Verniciatura interna anticondensa RAL 2004 (Arancio puro)

Verniciatura poliestere esterna di colore differente (specificare il tipo di RAL)

Valvola di sfiato Cod. ECD-210S

Valvola di drenaggio Cod. ECD-210S

Oblò o finestre rettangolari su coperchio (vedi sezione Custodie con oblò / con finestra per ispezione e lettura strumenti)

Telaio interno: in alluminio spessore 25/10 (codice BFE-...). Vedere sezione accessori
in acciaio zincato elettroliticamente spessore 25/10 (codice BFE-...AC)

Filettature realizzabili:

- Filettature NPT ANSI B1.20.1
- Filettature GAS Rp o Rc UNI ISO 7-1
- Filettature Metriche ISO 261/965

Custodie in acciaio inox AISI 316L (Per disponibilità contattare il nostro ufficio commerciale).

Cortem realizza ogni tipo di customizzazione a richiesta e su specifica del cliente in accordo ai dati di certificazione.

Serie EJBC-... Dati per la foratura del corpo

TABELLA COMPARATIVA FILETTATURE									
ISO 7-1	1/2"	3/4"	1"	1 1/4"	1 1/2"	2"	2 1/2"	3"	4"
ANSI B.20.1 NPT	1/2"	3/4"	1"	1 1/4"	1 1/2"	2"	(*)	(*)	(*)
ISO 261/965	20x1,5	25x1,5	32x1,5	40x1,5	50x1,5	63x1,5	75x1,5	90x1,5	100x1,5
D Diametro filettatura	1	2	3	4	5	6	7	8	10

Come da normativa vigente, le forature possono essere eseguite da Cortem o da partner autorizzati che hanno Notifica della produzione in accordo alla Direttiva ATEX.

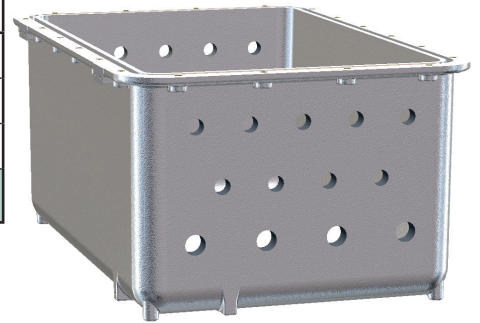

TIPO CUSTODIA	FORATURA DEL CORPO																			
	Lati A e C										Lati B e D									
	Area forabile mm	QUANTITÀ MASSIMA PER TIPO FORO										Area forabile mm	QUANTITÀ MASSIMA PER TIPO FORO							
1		2	3	4	5	6	7	8	10	1	2		3	4	5	6	7	8	10	
EJBC-45	277x190	24	18	12	12	9	6	3	3	2	448x190	36	30	21	18	17	10	8	5	3
EJBC-45B	277x135	18	14	8	8	6	3	2	2	2	448x135	27	23	14	12	10	5	4	3	3
EJBC-5	320x230	30	28	20	12	11	9	6	4	3	520x230	50	45	32	21	18	15	10	8	5
EJBC-5B	320x160	24	18	15	8	8	6	3	2	2	520x160	40	27	24	14	12	12	5	4	3

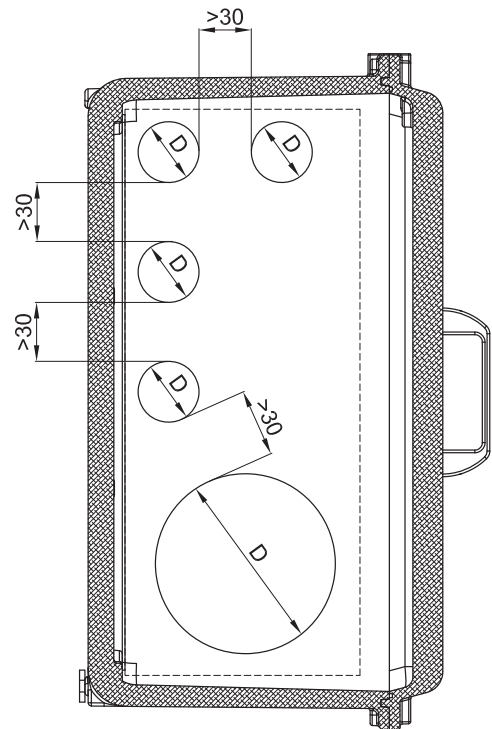
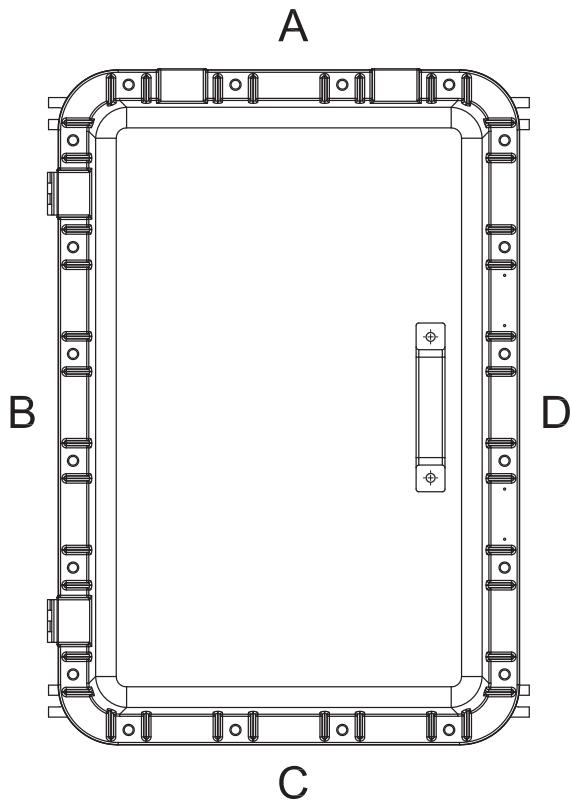

Serie EJBC-... Dati per la foratura del coperchio



TABELLA COMPARATIVA FILETTATURE								
D1	ISO 228	G 3/8"	G 1/2"	G 3/4"	-	-	-	-
	ISO 261/965	M16x1,5	M20x1,5	M25x1,5	M32x1,5	M35x1,5	M40x1,5	M42x1,5

TIPO CUSTODIA	FORATURA DEL COPERCHIO
	Max. n° di fori consentiti per coperchi pieni
EJBC-45 /45B	28
EJBC-5 /5B	40

Note:

- Lo standard riportato deve ritenersi un esempio in quanto studiato esclusivamente con fori M42.
- Le forature standard sono riferite al montaggio di operatori Cortem.
- Fori Ø 3/8" per manovre laterali std. Cortem interasse >70mm.
- Fori Ø 1/2" per manovre laterali serie robusta std. Cortem interasse >120mm.

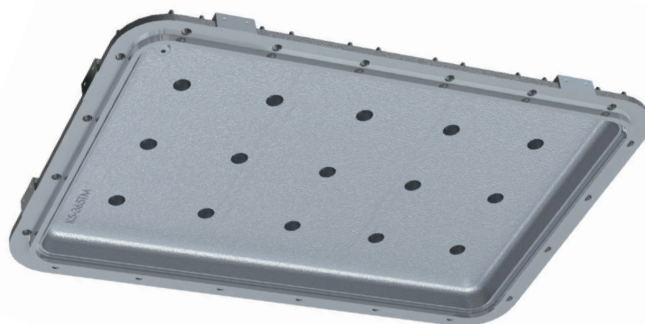
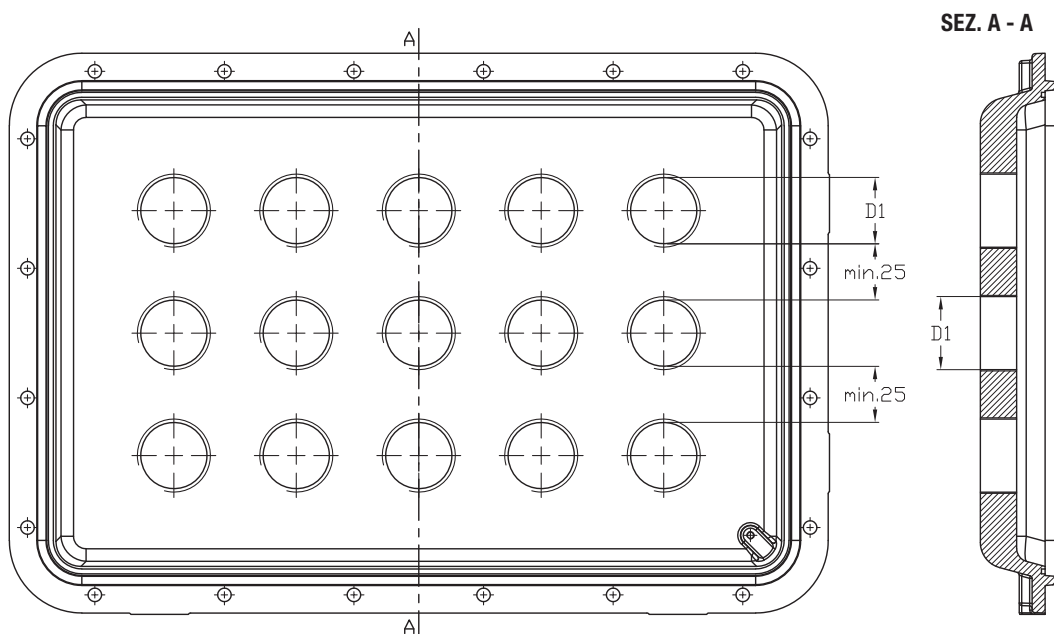

Serie EJBC-... Caratteristiche custodie con morsetti



Queste custodie vengono customizzate in base alla dimensione, al numero di morsetti o di cavi previsti, oppure, tenendo conto del numero di entrate e delle esigenze di cablaggio all'interno di un impianto. È quindi possibile realizzare soluzioni su misura purché vengano dichiarati in fase di richiesta d'offerta, gli appropriati parametri necessari, come ad esempio il numero di pressacavi, raccorderia o giunti di bloccaggio da installare, per definire la dimensione della custodia più adeguata. Tutti i morsetti possono venire equipaggiati con gli accessori richiesti dal cliente e montati su apposite guide che vengono fissate ai telai interni della custodia. La disposizione delle morsettiere può essere fatta, sempre in accordo alle specifiche del cliente e sempre rispettando i dati di certificato, in differenti modi: verticalmente, orizzontalmente, su più file, su differenti livelli tramite appositi distanziatori.

CARATTERISTICHE ELETTRICHE

Tensione nominale: 24 ÷ 800 V
Frequenza nominale: 50 ÷ 60 Hz

Morsetti componibili

Sezione morsetti: 2.5; 4; 6; 10; 25; 35; 70; 95; 120; 185; 240; 300 [mm²]
Corrente nominale: 12.5 ÷ 452 [A]
Max. densità di corrente: 1.5 ÷ 7 [A/mm²]

Morsetti multipolari

Sezione dei morsetti: 3x16; 4x16; 3x25; 4x25; 3x40; 3x40; 4x40; 3x70; 4x125; 4x125; 3x200; 4x200; 3x315 [mm²]
Corrente nominale: 48 ÷ 252 [A]
Max. densità di corrente: 0.8 ÷ 3 [A/mm²]

Barre di distribuzione:

Dimensioni delle barre di distribuzione: 20x5; 30x5; 40x5; 50x5; 60x5; 80x5; 100x4; 80x8; 100x5 [mm²]
Corrente nominale: 240 350 480 600 690 800 800 1000 1000 [A]

Targhetta ATEX - IECEx per custodie portamorsetti

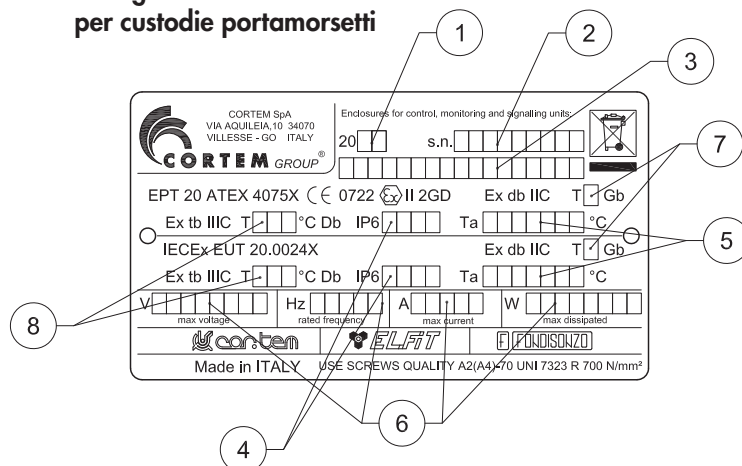

Valori compilati:

1. anno di produzione
2. numero di serie
3. codice del prodotto
4. grado di protezione
5. temperatura ambiente
6. dati elettrici come da certificato
7. classe di temperatura
8. massima temperatura superficiale

Esempi di morsettiere con distanze minime d'installazione

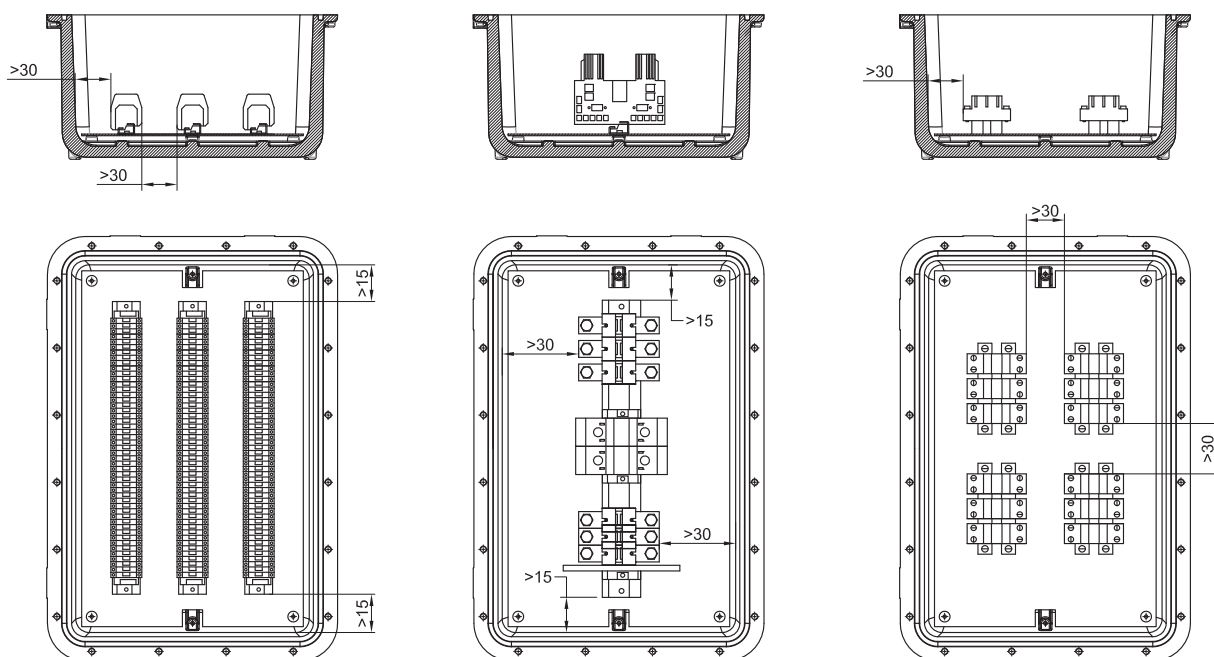

TIPO CUSTODIA	NUMERO MASSIMO DI MORSETTI INSTALLABILI									
	SEZIONE MORSETTI									
	2,5	4	6	10	16	35	70	120	185	240
EJBC-45	3x70	3x65	3x50	3x35	3x25	2x20	20	10	8	8
EJBC-45B	3x70	3x65	3x50	3x35	3x25	2x20	20	10	8	8
EJBC-5	3x80	3x70	3x60	3x50	3x40	2x28	22	10	10	8
EJBC-5B	3x80	3x70	3x60	3x50	3x40	2x28	22	10	10	8

Es. 2x28= 2 file da 28 morsetti (totale 56 morsetti). Il numero massimo di morsetti standard è riferito per morsetti CABUR



Le unità di comando, controllo e segnalazione sono utilizzate per la realizzazione di quadri di comando che, ubicati in prossimità delle utenze elettriche comandate, consentono un corretto funzionamento dell'impianto elettrico e garantiscono la sicurezza del personale in caso di manutenzione sull'impianto. Disponendo, infatti, di selettore Manuale/Automatich, permettono all'operatore di scegliere le condizioni per effettuare le operazioni necessarie in completa sicurezza. Esse offrono protezione e controllo di apparecchiature elettriche e circuiti di comando ubicati in zone a rischio d'esplosione e in ambienti particolarmente aggressivi. Vengono impiegate per il contenimento di apparati elettrici come interruttori, segnalatori, teleruttori, trasformatori, componenti analogici, digitali, ecc... con la possibilità di avere il controllo esterno tramite gli operatori Cortem installati su coperchio quali leve di comando, pulsanti, spie di segnalazione ecc... Cortem progetta, sviluppa e fornisce l'intero cablaggio di una o più custodie su specifica richiesta del cliente, realizzando batterie per quadristica anche di estrema complessità con la possibilità di effettuare tutti i test di collaudo.

CARATTERISTICHE ELETTRICHE

Tensione nominale:	24 ÷ 1000 Vac	12 ÷ 250 Vdc
Max. corrente su contatti e fusibili:	650 A	
Frequenza nominale:	50 ÷ 60Hz	
Potenza max. per lampade:	5 W (per Ta +40°C) / 3 W (per Ta +55°C)	

Caratteristiche elettriche valide per le custodie EJBC-45, EJBC-5 (T5 100°C).

Tensione nominale:	fino a 750 Vcc
Max. corrente:	fino a 630 A

Caratteristiche delle apparecchiature installabili nelle custodie per lo sviluppo di unità di controllo e comando.

Tabella delle caratteristiche elettriche dei componenti installabili nelle custodie per lo sviluppo di unità di controllo, comando e segnalazione.

(I valori si riferiscono ai cataloghi dei principali costruttori di componenti elettrici/elettronici in commercio)

Minima distanza in aria tra i componenti

Voltaggio componenti (V ac)	Min. distanza in aria (mm)
60 - 250	6
250 - 380	8
380 - 500	10
500 - 660	12
660 - 1000	20
Voltaggio componenti (V cc)	Min. distanza in aria (mm)
12 - 250	6

TIPO DI COMPONENTE	V max. (Volt)	I max. (Ampere)	Max. potenza (Watt)
Strumenti analogici e digitali	660	5	10
Reattori/inverter elettronici	400	-	10
PLC. Multiplexer e amplificatori	240	-	80
Dispositivi di controllo e misura	240	-	100
Interruttori automatici	660	650	-
Fusibili	660	400	-
Relè	500	10	12
Dispositivi di controllo elettronici	660	-	100
Contattori	660	650	30
Temporizzatori	240	10	5
Relè crepuscolari	240	-	2
Condensatori	660	-	-
Trasformatori	660	-	200
Resistori	240	-	300
Morsetti	660	-	-
Reattori	277	7,5	40

Identificazione e descrizione di particolari apparecchiature consentite all'installazione interna.

Custodie con batterie

Possibilità d'installare batterie di piccola capacità $\leq 1.5\text{Ah}$, per l'alimentazione di piccoli dispositivi elettronici o memorie di mantenimento. In ogni caso deve essere rispettato il limite minimo di distanza pari a 20mm tra i componenti installati e le pareti interne della custodia.

Custodie con inverter

Nelle custodie della serie EJBC-45, EJBC-5 in funzione della temperatura ambiente massima ($+40^\circ\text{C}$ o $+55^\circ\text{C}$), possono essere installati inverter (ABB ACS550 o simili) con valori ammessi di potenza dissipata massima (vedi tabella).

Tipo custodia	Massima potenza inverter per $T_a +40^\circ\text{C}$	Massima potenza inverter per $T_a +55^\circ\text{C}$	Massima potenza dissipata	Portata della ventola di raffreddamento
EJBC-45	2,2 kW	1,5 kW	73 W	44 m ³ /h
EJBC-5	5,5 kW	4,0 kW	172 W	44 m ³ /h

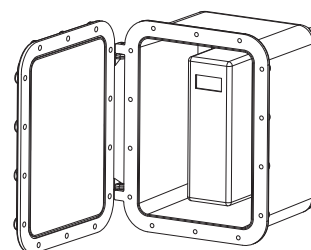

Custodie con limitatori di sovratensione

Possibilità d'installare dispositivi di limitazione delle sovratensioni di tipo PRD o simili, con un limite massimo di protezione di 65kA; in ogni caso deve essere rispettato il limite minimo di distanza pari a 20mm tra il dispositivo di limitazione e le pareti interne della custodia.

Custodie con cavi a fibre ottiche

Le custodie sono predisposte per l'ingresso e l'uscita di cavi a fibre ottiche multiple (non singole). I limiti di potenza ottica e irradiazione ammessi per i cavi ottici sono:

- 35mW e 5mW/m² per classe di temperatura T4
- 15mW e 5mW/m² per classe di temperatura T6

Custodie con trasformatore di potenza

Possibilità d'installare trasformatori mono con potenze massime come da certificato.

Custodie con sorgenti di radiofrequenze

Possibilità d'installare componenti con sorgenti a radiofrequenza nell'intervallo tra 9kHz e 60GHz utilizzabili per la trasmissione continua e ad impulsi di segnali. Le antenne possono essere installate all'interno o all'esterno della custodia e devono:

- essere conformi ad uno dei modi di protezione indicati nella norma EN-IEC 60079-0.
- essere installate al di fuori della zona pericolosa.

Per maggiori informazioni consultare il certificato EPT 20 ATEX 4075 X / IECEx EUT 20.0024X.

Tabella con le massime potenze dissipate per le custodie serie EJBC.

Le classi di temperatura e la massima temperatura superficiale delle custodie di unità, controllo e comando dipendono dalle dimensioni della custodia, dalla temperatura ambiente e dalla potenza dissipata all'interno della custodia.

Tipo custodia	Massima potenza dissipata (Watt) con temperatura ambiente di $+40^\circ\text{C}$ $+55^\circ\text{C}$			
	Classe T6 senza gemme di segnalazione. Sono ammessi solo LED di segnalazione	Classe T5 con gemme e/o LED di segnalazione	Classe T5 senza gemme di segnalazione. Sono ammessi solo LED di segnalazione	Classe T4 senza gemme e/o LED di segnalazione
EJBC-45	140W (105W)	140W (105W)	240W (180W)	480W (360W)
EJBC-45B	120W (90W)	120W (90W)	210W (160W)	430W (320W)
EJBC-5	210W (160W)	210W (160W)	315W (235W)	600W (450W)
EJBC-5B	170W (130W)	170W (130W)	250W (190W)	480W (360W)

CARATTERISTICHE ELETTRICHE

Tensione nominale:	24 ÷ 1000 Vac	12 ÷ 250 Vdc
Max. corrente su contatti e fusibili:	400 A	
Frequenza nominale:	50 ÷ 60Hz	
Potenza max. per lampade:	5 W (per Ta +40°C)	3 W (per Ta +55°C)

GENERALITÀ PER L'INSTALLAZIONE

La massima potenza dissipabile all'interno della custodia dipende dalla massima corrente su contatti e fusibili, dalla grandezza della custodia, dalla classe di temperatura (o la massima temperatura superficiale per categoria 2GD), e dalla temperatura ambiente, come specificato nelle tabelle con le massime potenze dissipate (vedi pagina precedente).

La potenza massima dissipabile non deve superare i valori della tabella, quando componenti non 'Ex i' e componenti 'Ex i' (con massima potenza dissipata 1.1 W) sono installati assieme.

La massima potenza dissipabile all'interno della custodia dipende anche dalla massima potenza dissipabile di morsetti, contatti, cavi; ad ogni modo il valore della densità di corrente permesso nella custodia è previsto dalla EN 60439-1, IEC 60439-1.

Dettagli di montaggio delle barriere all'interno delle custodie

La guida "omega" in accordo alla EN 60079-11 è indicata per il montaggio delle barriere nelle custodie 'Ex d'.

Le barriere sono montate (come da indicazioni del costruttore) con una distanza dal fondo custodia di 7.5 mm e sono bloccate alla guida DIN con n°2 morsetti di terra (sez. nominale 6-10 mm) e n°2 morsetti terminali standard per guide omega (EN 60079-11). Le caratteristiche delle barriere determinano il numero massimo di barriere installabili nelle custodie, inoltre il numero massimo di barriere non deve comunque eccedere da quello previsto da certificato.

Le apparecchiature associate sono montate anch'esse su guida DIN; quando vengono montate sul telaio interno della custodia bisogna rispettare le distanze minime previste. Le apparecchiature associate montate su guida o su telaio devono rispettare le seguenti prescrizioni:

Separatori

Quando si usano separatori, essi devono essere adeguatamente dimensionati, lo spessore ed il fissaggio all'interno della custodia deve essere studiato ed i separatori devono permettere la circolazione dell'aria nella custodia.

Cavi in ingresso

I cavi in ingresso per circuiti 'Ex i' devono essere evidenziati con targhetta o dipingendo l'area attorno all'ingresso di colore blu RAL-5015. Gli ingressi 'Ex i' devono essere chiaramente identificati.

Installazione di componenti 'Ex i' e componenti non 'Ex i' all'interno della custodia

Le custodie certificate Ex d IIC complete di accessori possono contenere solo apparecchiature associate Ex ia IIC in questo caso l'esecuzione diventa Ex d [ia] IIC.

Connessione cavi interni

La connessione interna dei cavi alle barriere è fatta in accordo alla EN60079-11, con un lato previsto per la connessione dei cavi 'Ex i' e il lato opposto per la connessione dei cavi non 'Ex i'.

La connessione nei circuiti 'Ex i' deve essere fatta solo con cavi isolati, non ci devono essere connessioni a circuiti non 'Ex i' e non possono essere connessi più cavi allo stesso morsetto. I cavi 'Ex i' non possono essere raggruppati a cavi non 'Ex i' inoltre i cavi 'Ex i' e cavi non 'Ex i' devono essere separati. La minima distanza tra i 2 tipi di conduttori deve essere di 8 mm. Il minimo grado di isolamento per cavi non 'Ex i' deve essere maggiore di 1.5 kV, il minimo grado di isolamento per cavi 'Ex i' deve essere maggiore di 0.5 kV.

Collegamenti interni

I passaggi cavi dei circuiti 'Ex i' devono essere identificati con uno dei seguenti metodi:

- cavi con isolamento colore blu (se nella custodia non ci sono altri cavi di questo colore).
- separazione dei cavi 'Ex i' e cavi non 'Ex i' con canalina portacavi colore blu.
- raggruppamento dei cavi 'Ex i' con ad esempio una fascetta e identificazione dell'area con targhetta colore blu.

Attenzione circuiti 'Ex i'

- la sezione dei cavi per circuiti di potenza è di almeno 1,5 mm².
- le distanze tra circuiti 'Ex i' e circuiti non 'Ex i' deve essere di 50 mm.
- la connessione di terra deve essere in accordo alla normativa europea EN60079-14.

Il numero e la disposizione di apparecchiature montate all'interno delle custodie varia in accordo alle seguenti note:

- in accordo alla EN 60079-1 ed alla IEC 60079-1 l'apparecchiatura contenuta all'interno della custodia può essere

Serie EJBC-... Caratteristiche custodie con unità di interfaccia

posizionata in qualsiasi modo, a condizione che una superficie di almeno il 40% di ogni sezione rimanga libera.

- la distanza delle apparecchiature deve essere adeguata al cablaggio dei cavi.

Dimensioni massime di apparecchiature 'Ex i' installabili all'interno delle custodie.

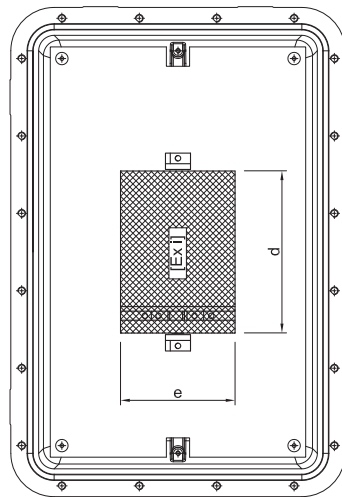
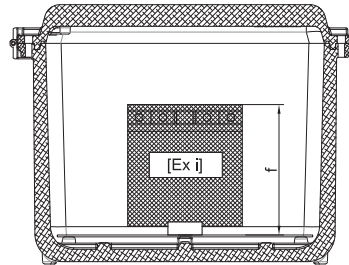

	d	e	f
EJBC-45	410	225	170
EJBC-45B	410	225	120
EJBC-5	480	280	220
EJBC-5B	480	280	150

Esempi d'installazione di apparecchiature associate - distanze minime.

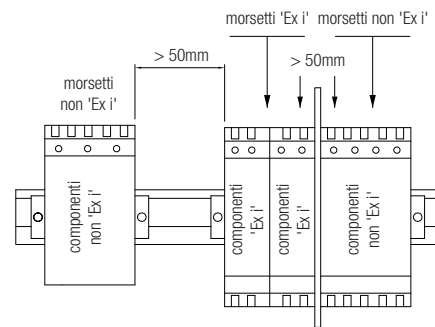
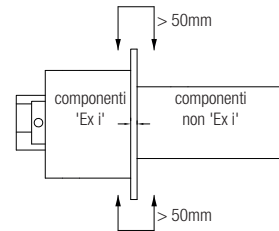
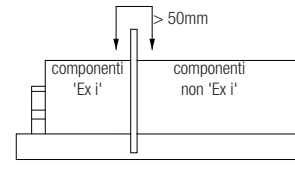

Esempio di unità d'interfaccia (con apparecchiature associate) completa di separatore

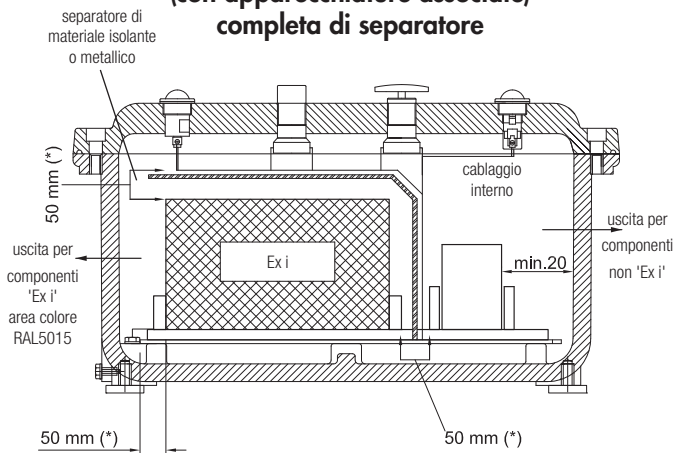

Esempio di unità d'interfaccia senza separatore

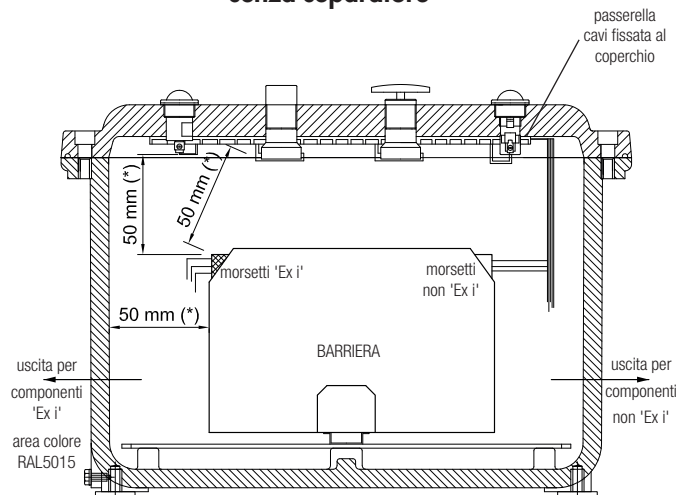

NOTE

(*) 50 mm è la distanza minima di sicurezza tra i componenti 'Ex i' e i componenti non 'Ex i' (e/o parti conduttrici).

- Le barriere attive e passive che si possono installare nelle custodie, devono essere in possesso del proprio certificato "ATEX".

- La massima tensione in ingresso nelle barriere sui circuiti non 'Ex i' deve essere inferiore a 250 V.

Serie EJBC-... Custodie con oblò

Le custodie serie EJBC sono utilizzate come custodie di apparecchiature elettriche che necessitano di un'interfaccia visiva con l'ambiente esterno. Voltmetri, amperometri ed altri strumenti di misura sia analogici che digitali, sono esempi tipici di installazione che richiede una finestra per la loro diretta consultazione. Tali custodie vengono anche utilizzate per inserire strumenti di controllo quali cellule fotoelettriche ad infrarossi, rilevatori crepuscolari che forniscono l'impulso per apparecchiature di comando e segnalazione (apertura/chiusura, allarmi, ecc...). In base alla richiesta effettuata dal cliente, il nostro ufficio tecnico seleziona la dimensione delle custodie da utilizzare determinando il layout interno, al fine di rispettare tutti i parametri sia dimensionali che elettrici previsti dal certificato. Gli equipaggiamenti, su specifica del cliente, potranno essere installati compatibilmente con la rispondenza tecnica del certificato e in funzione dei nostri operatori standard.



K-0253
Ø 90



K-0254
Ø 140



K-0255
Ø 180

DISEGNO DIMENSIONALE CUSTODIE CON OBLÒ

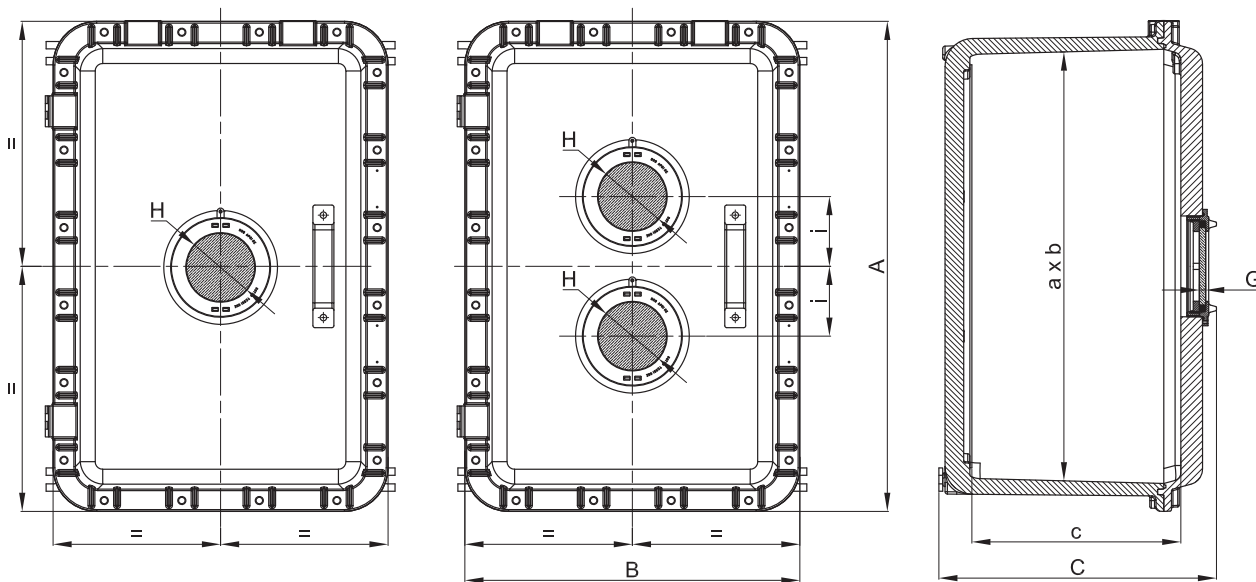

DETTAGLIO OBLÒ (vista in sezione)

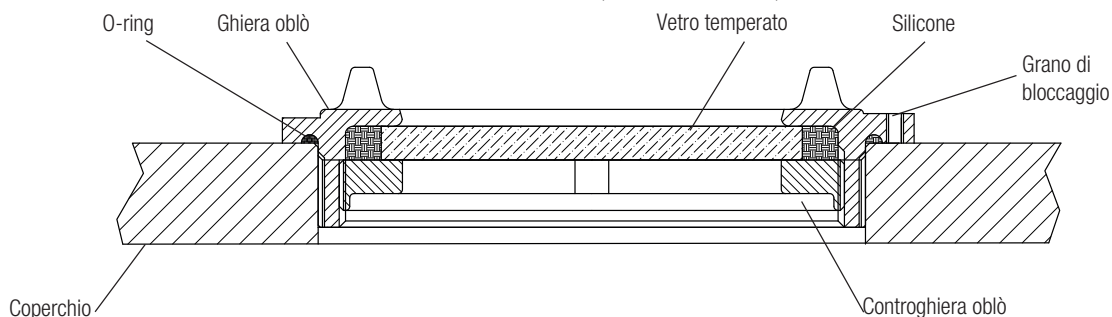

Serie EJBC-... Custodie con oblò

Codice	Dimensioni esterne			Dimensioni interne			N° oblò	Dimensioni oblò		
	A	B	C	a	b	c		H	G	i
EJBC-45/2W0	567	387	298	490	305	229	2	90	10	90
EJBC-45B/2W0	567	387	253	490	305	179	2	90	10	90
EJBC-45/1W2	567	387	298	490	305	229	1	140	12	-
EJBC-45B/1W2	567	387	253	490	305	179	1	140	12	-
EJBC-5/2W0	632	432	341	560	360	275	2	90	10	140
EJBC-5B/2W0	632	432	271	560	360	205	2	90	10	140
EJBC-5/1W2	632	432	341	560	360	275	1	140	12	-
EJBC-5B/1W2	632	432	271	560	360	205	1	140	12	-
EJBC-5/1W3	632	432	341	560	360	275	1	180	15	-
EJBC-5B/1W3	632	432	271	560	360	205	1	180	15	-

Serie EJBC-... Custodie con finestra

In base alla richiesta fatta dal cliente sono disponibili finestre standard per le varie tipologie di custodie per usi quali visualizzazione strumenti analogici o digitali, indicatori di vario tipo.



DISEGNO DIMENSIONALE CUSTODIE CON FINESTRA (vetro temperato).





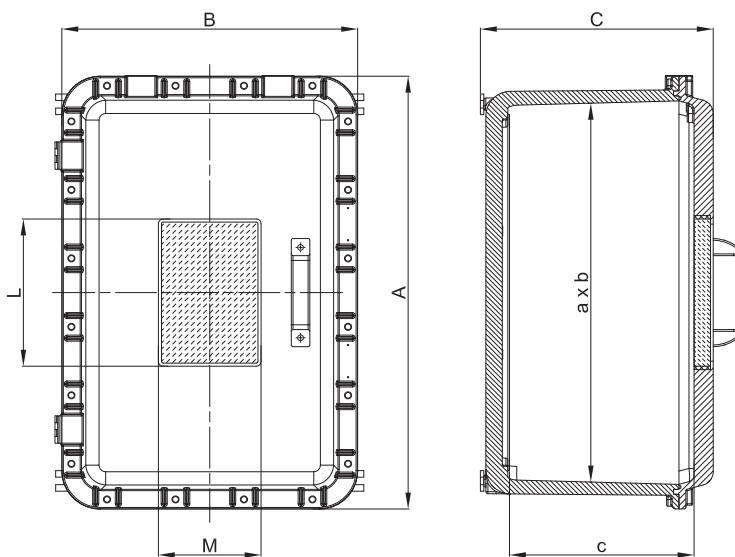











Posizione della finestra standard in centro.

A richiesta posizioni o dimensioni finestra diversi dallo standard.



Codice	Dimensioni esterne			Dimensioni interne			Luce della finestra	
	A	B	C	a	b	c	M	L
EJBC-45/3020	560	380	298	490	305	229	200	300
EJBC-45B/3020	560	380	248	490	305	184	200	300
EJBC-5/3020	632	432	341	560	360	271	200	300
EJBC-5B/3020	632	432	271	560	360	201	200	300

Serie EJBC-... Accessori a richiesta e parti di ricambio

ILLUSTRAZIONE	DESCRIZIONE	MODELLO	CARATTERISTICHE	CODICE	LEGENDA
	Telai interni	EJBC-45/45B	Spessore 25/10 In alluminio (BFE-...)	BFE-45	
		EJBC-5/5B	In acciaio zincato (BFE-...AC) In acciaio inox (BFE-...SS)	BFE-5	
	Valvola di sfiato e drenaggio	Diametro filettatura ISO 7-R 3/8"	Materiale: acciaio inox	ECD-210S	
	Pressacavi e raccorderia		Per modelli e codici vedi sito www.cortemgroup.com		
	Passaggi sigillati		Per modelli e codici vedi sito www.cortemgroup.com		
	Operatori su coperchio		Per modelli e codici degli operatori vedi capitolo operatori di comando e controllo	M-0...	
	N°2 cerniere per cassetta	EJBC-...	Materiale: acciaio inox	218-9301	
	Staffe di fissaggio	EJBC-45/45B	Materiale: acciaio zincato	K45-237	
		EJBC-5/5B		K5-237	
	O-ring tra corpo e coperchio	EJBC-45/45B	Materiale: silicone color rosso	K45-131/1S	
		EJBC-5/5B		K5-131/1S	

Disegni dimensionali dei telai interni e delle staffe di fissaggio

Custodie	Telai interni				
	A	B	a	b	Cod.
EJBC-45 /45B	460	280	440	260	BFE-45
EJBC-5 /5B	530	330	500	300	BFE-5

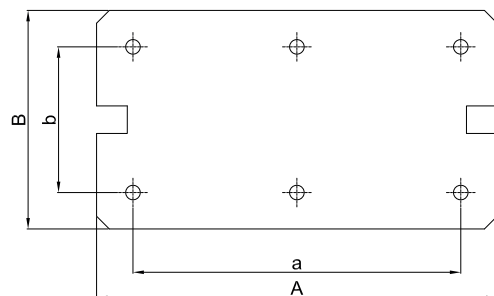

Custodie	Staffe di fissaggio				
	A	B	E	F	Cod.
EJBC-45 /45B	376	30	356	11	K45-237
EJBC-5 /5B	450	30	430	11	K5-237

