

PYN, SPYN

Tomas y enchufes

- Grupo IIC
- Zona 1, 2, 21, 22
- De aleación de aluminio
- Ergonomía
- Posibilidad de utilizar los enchufes con tomas de tipo industrial
- Adecuados para el funcionamiento con temperaturas ambiente extremas



-60°C

Tomas y enchufes diseñados para bajas temperaturas

Pintura de poliéster RAL7035

Aleación de aluminio con bajo contenido en cobre

Datos de fijación por fusión

Cadena de acero



Serie PYN... SPYN... Tomas y enchufes de 16 A - 125 A

La serie de tomas y enchufes PYN, SPYN está formada por los modelos de 16 A y 32 A y por los modelos de 63 A y 125 A diseñados con método de protección 'Ex db eb, Ex tb y 'Ex eb, Ex tb' y probados para el funcionamiento a bajas temperaturas, de hasta -60°.

Las tomas de 16A y 32A están provistas de seccionador interbloqueado con el enchufe conectado a ellas. La rotación y el cierre/apertura en una cámara específica a prueba de explosiones garantiza la conexión del circuito eléctrico solo cuando el enchufe de la serie SPYN está insertado correctamente en su alojamiento, y permiten extraerlo solo cuando se ha desconectado el circuito eléctrico. Los modelos de 63A y 125A, en cambio, al tener que soportar cargas eléctrica elevadas, están equipados con interruptor automático magnetotérmico.

La gama abarca tomas bipolares + tierra (PE); tripolares + tierra (PE) y tripolares + neutro + tierra (PE), con capacidades de intensidad desde los 16 A con un tamaño reducido hasta un máximo de 125 A, tensiones desde 50 V hasta un máximo de 690 V CA y frecuencia máxima de 50/60 Hz. Todos los modelos de enchufe pueden utilizarse también en las tomas industriales normales de tipo conforme a la norma IEC/EN 60309-2, mientras que todos los modelos de toma se fabrican de manera que no se permita el acoplamiento con enchufes de tipo industrial.

Cortem Group aplica a sus productos una etiqueta holográfica de seguridad, no recolocable, que indica el código alfanumérico de autenticación para combatir la venta ilegal de imitaciones y falsificaciones y garantizar la autenticidad de nuestros productos. La vulneración de las normas internacionales conlleva graves riesgos para el medio ambiente y, sobre todo, para quienes trabajan a diario con los sistemas.



Sectores de uso:



DATOS DE CERTIFICACIÓN

Clasificación:	Grupo II	Categoría 2GD		
Instalación: EN 60079.14	zona 1 - zona 2 (Gas)	zona 21 - zona 22 (Polvo)		
Ejecución:	CE 0722 Ex II 2 GD Ex db eb IIC T... Gb; Ex tb IIC T...°C Db			Toma
	CE 0722 Ex II 2 GD Ex eb IIC T... Gb; Ex tb IIC T...°C Db			Enchufe
Certificado:	ATEX	IMQ 20 ATEX 049X		
	IEC Ex	IMQ 21.0003X	Para los datos completos de la certificación CEI Ex, descargue el certificado de la web www.cortemgroup.com	
Normas:	CENELEC EN 60079-0: 2018, EN 60079-1: 2014, EN 60079-7: 2017, EN 60079-31: 2014 y directiva europea 2014/34/UE. IEC 60079-0: 2017, IEC 60079-1: 2014, IEC 60079-7: 2017, IEC 60079-31: 2022 Directiva RoHS 2002/95/CE.			
Modelos:	16 A		32 A	
Clase de temperatura:	T85°C (T6)		T100°C (T4)	
Temp. Ambiente:	-60 °C +60 °C		-60 °C +60 °C	
Modelos:	63 A		125 A	
Clase de temperatura:	T85°C (T6)		T140°C (T3)	T134°C (T4)
Temp. Ambiente:	-60 °C +60 °C		-60 °C +55 °C	-60 °C +49 °C
Grado de protección:	IP66			

Serie PYN... SPYN... Tomas y enchufes de 16 A - 125 A

PYN..., SPYN... 16 A

SPYN..., PYN... 32 A

PYN... 63 A, 125 A

SPYN... 63 A e 125 A



CARACTERÍSTICAS MECÁNICAS

Cuerpo de la toma:

De aleación de aluminio con bajo contenido en cobre; incluye patas de fijación mural y tapón de cierre de alveolos tipo bayoneta de plástico, con color de identificación y provisto de cadenilla imperdible

Cubierta:

De tornillo, de aleación de aluminio con bajo contenido en cobre. Se utiliza para el acceso y la conexión eléctrica de la toma

Enchufe:

De aleación de aluminio con bajo contenido en cobre; incluye anillo de bloqueo de material plástico con color de identificación de la tensión empleada

Patillas:

De latón con acabado niquelado

Junta:

De silicona resistente a ácidos, hidrocarburos y altas temperaturas, colocada entre cuerpo y cubierta

Placa de certificado:

Adhesiva, colocada por fuera

Tornillería:

De acero inoxidable

Pintura:

Poliéster RAL 7035 (Gris luminoso)

Resistencia alla corrosione:

El ESTÁNDAR de la aleación de aluminio empleada por Cortem ha superado los ensayos previstos por las normas EN60068-2-30 (ciclos de calor-humedad) y EN60068-2-11 (ensayos bajo niebla salina)

Los enchufes de corriente de la serie SPYN se pueden utilizar incluso con tomas de corriente de tipo estanco industrial. Esta ventaja también está pensada para permitir que el usuario disponga de existencias en una cantidad limitada. De hecho, la posición de los pines de fase y tierra y el anillo de color, que siguen la codificación cromática de la norma IEC/EN 60309-2 para las tomas y enchufes de tipo industrial, los diferencia según la tensión de alimentación y la intensidad empleadas.

Para más detalles, se remite al diagrama de posición de los pines de tierra (PE) y sus colores, con arreglo a la norma IEC/EN 60309-2, para tensiones de uso superiores a los 50 V.

POSICIÓN DE LOS PINES

La posición horaria h se determina con la toma vista de frente, observando la posición del contacto de tierra respecto al punto de referencia principal situado siempre a las 6 horas.

Además, las distintas tensiones nominales se distinguen por diferentes colores convencionales codificados.

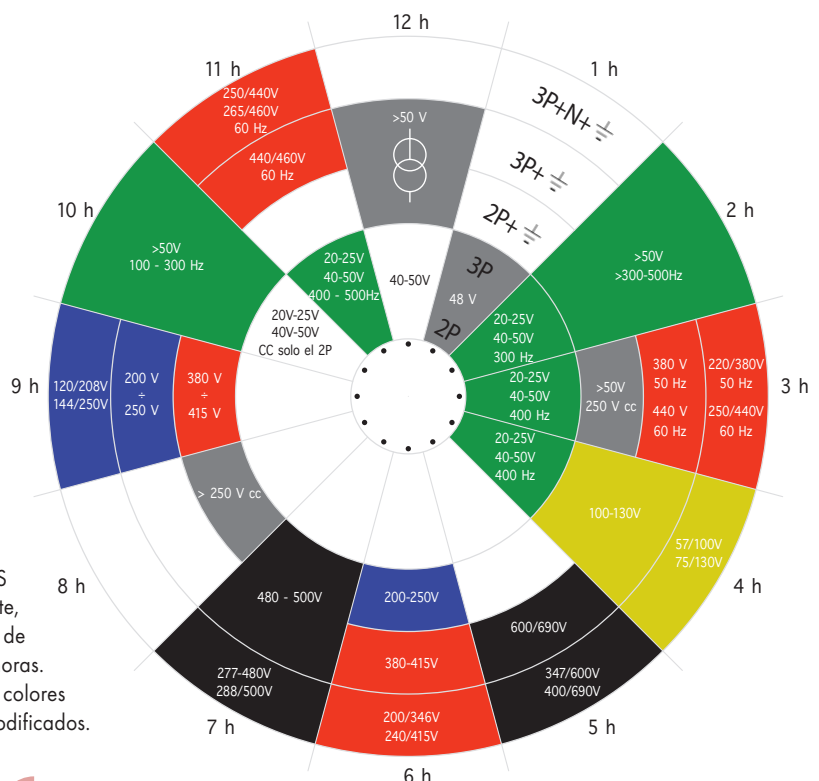

Serie PYN... SPYN... Tomas y enchufes de 16 A - 125 A

CARACTERÍSTICAS ELÉCTRICAS

Tensión nominal:	Máx. 690 V
Frecuencia nominal:	Máx. 50/60 Hz
Intensidad nominal:	16 A, 32 A, 63 A y 125 A
Entrada de los cables:	2 en la toma, 1 en el enchufe
Sección máx. de los cables:	para 16 A: 4 mm ² para 63 A: 10 - 16 mm ² para 32 A: 6 mm ² para 125 A: 35 - 50 mm ²

PLANO DE DIMENSIONES

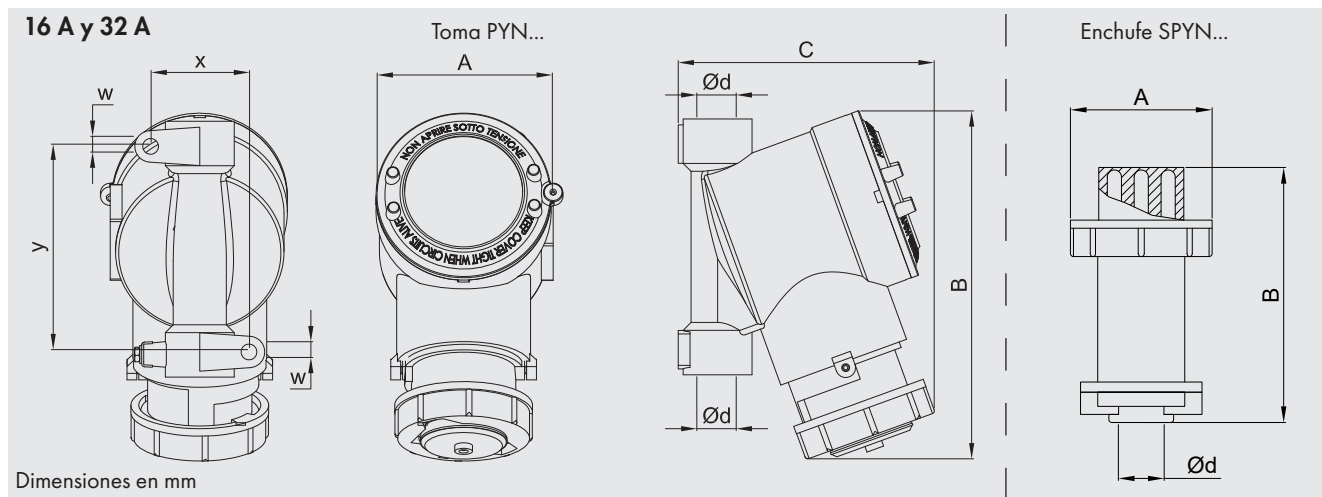

Dimensiones en mm

MODELO	DIMENSIONES (mm)							PESO Kg
	A	B	C	y	x	w	Ø d	
PYN..16..	Ø 90	165	135	104	50	8	3/4" NPT	1,7
PYN..32..	Ø 120	240	175	140	80	8	1" NPT	2,1
SPYN..16..	Ø 66	116	-	-	-	-	3/4" NPT	0,3
SPYN..32..	Ø 92	145	-	-	-	-	1" NPT	0,6

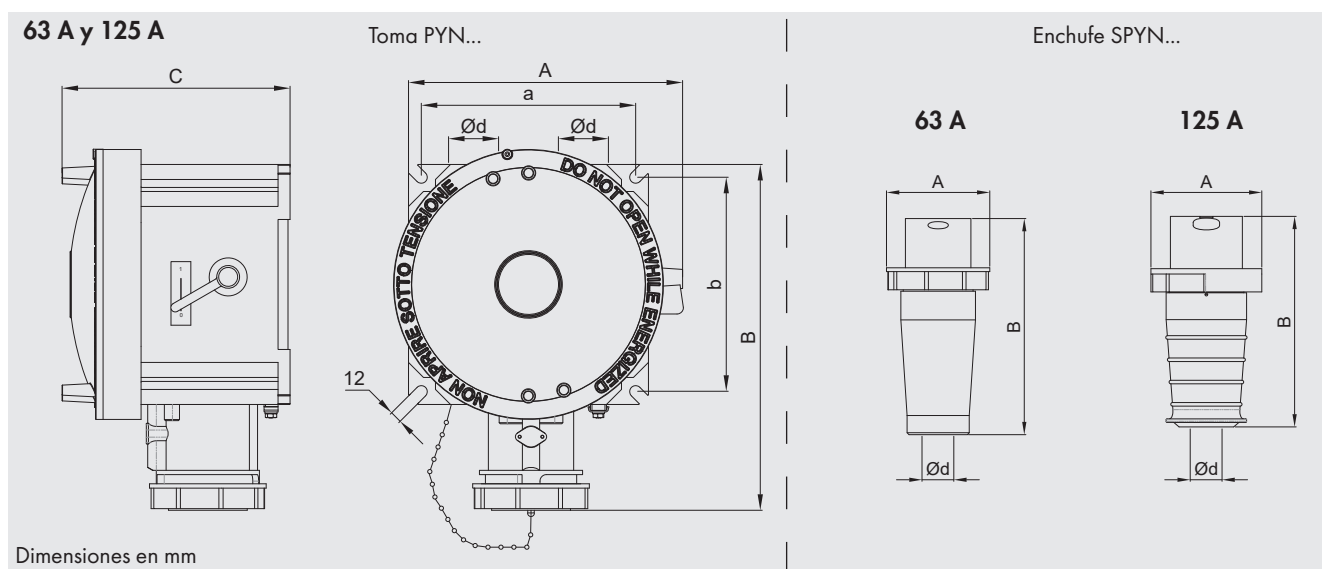

















Dimensiones en mm

MODELO	DIMENSIONES (mm)						PESO Kg
	A	B	C	a	b	Ø d	
PYN..63..	280	337	210	213	213	1 1/2" NPT	11
PYN..125..	280	345	210	213	213	1 1/2" NPT	11,4
SPYN..63..	108	226	-	-	-	ISO M32x1,5	1,2
SPYN..125..	124	235	-	-	-	ISO M40x1,5	1,5

Serie PYN... SPYN... Tomas y enchufes de 16 A - 125 A









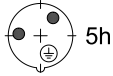
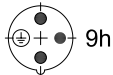

TABLA DE SELECCIÓN DE CÓDIGOS

INTENSIDAD NOMINAL	NÚMERO DE POLOS	FRECUENCIA Hz	TENSIÓN NOMINAL V CA	DISPOSICIÓN	PESO (Kg)	CÓDIGO TOMA	CÓDIGO ENCHUFE
16 A	2P + 	50 / 60	20 / 25	 5h	1.70	PYN216V	SPYN216V
	2P + 	50 / 60	100 / 130	 4h	1.70	PYN216G	SPYN216G
	2P + 	50 / 60	200 / 250	 6h	1.70	PYN216B	SPYN216B
	2P + 	50 / 60	>50 to 250Vdc	 3h	1.70	PYN216GR	SPYN216GR
	2P + 	50 / 60	380 / 415	 9h	1.70	PYN216R	SPYN216R
	2P + 	50 / 60	480 / 500	 7h	1.70	PYN216N	SPYN216N
	3P + 	50 / 60	20 / 25	 5h	1.70	PYN316V	SPYN316V
	3P + 	50 / 60	200 / 250	 9h	1.70	PYN316B	SPYN316B
	3P + 	50 / 60	100 / 130	 4h	1.70	PYN316G	SPYN316G
	3P + 	50 / 60	380 / 415	 6h	1.70	PYN316R	SPYN316R
32 A	2P + 	50 / 60	200 / 250	 6h	2.10	PYN232B	SPYN232B
	2P + 	50 / 60	100 / 130	 4h	2.10	PYN232G	SPYN232G
	2P + 	50 / 60	380 / 415	 9h	2.10	PYN232R	SPYN232R

Características conformes a la norma CEI EN 60309-1/60309-2

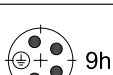
Serie PYN... SPYN... Tomas y enchufes de 16 A - 125 A

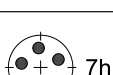























TABLA DE SELECCIÓN DE CÓDIGOS

INTENSIDAD NOMINAL	NÚMERO DE POLOS	FRECUENCIA Hz	TENSIÓN NOMINAL V CA	DISPOSICIÓN	PESO (Kg)	CÓDIGO TOMA	CÓDIGO ENCHUFE
32 A	$2P + \perp$	50 / 60	20 / 25	 5h	2.10	PYN232V	SPYN232V
	$3P + \perp$	50 / 60	200 / 250	 9h	2.10	PYN332B	SPYN332B
	$3P + \perp$	50 / 60	100 / 130	 4h	2.10	PYN332G	SPYN332G
	$3P + \perp$	50 / 60	500	 7h	2.10	PYN332N	SPYN332N
	$3P + \perp$	50 / 60	380 / 415	 6h	2.10	PYN332R	SPYN332R
	$3P + \perp$	50 / 60	440	 11h	2.10	PYN332RR	SPYN332RR
	$3P + \perp$	50 / 60	20 / 25	 5h	2.10	PYN332V	SPYN332V
	$3P + N + \perp$	50 / 60	200 / 250	 9h	2.10	PYN432B	SPYN432B
	$3P + N + \perp$	50 / 60	100 / 130	 4h	2.10	PYN432G	SPYN432G
	$3P + N + \perp$	50 / 60	500	 7h	2.10	PYN432N	SPYN432N
	$3P + N + \perp$	50 / 60	380 / 415	 6h	2.10	PYN432R	SPYN432R
	$3P + N + \perp$	50 / 60	440	 11h	2.10	PYN432RR	SPYN432RR

Características conformes a la norma CEI EN 60309-1/60309-2

Serie PYN... SPYN... Tomas y enchufes de 16 A - 125 A













TABLA DE SELECCIÓN DE CÓDIGOS

INTENSIDAD NOMINAL	NÚMERO DE POLOS	FRECUENCIA Hz	TENSIÓN NOMINAL V CA	DISPOSICIÓN	PESO (Kg)	CÓDIGO TOMA	CÓDIGO ENCHUFE
63 A	2P + 	50 / 60	200 / 250	 6h	2.10	PYN263B	SPYN263B
	2P + 	50 / 60	380 / 415	 9h	2.10	PYN263R	SPYN263R
	3P + 	50 / 60	200 / 250	 9h	2.10	PYN363B	SPYN363B
	3P + 	50 / 60	500	 7h	2.10	PYN363N	SPYN363N
	3P + 	50 / 60	690	 5h	2.10	PYN363NN	SPYN363NN
	3P + 	50 / 60	380 / 415	 6h	2.10	PYN363R	SPYN363R
	3P + 	50 / 60	440	 11h	2.10	PYN363RR	SPYN363RR
	3P + N + 	50 / 60	200 / 250	 9h	2.10	PYN463B	SPYN463B
	3P + N + 	50 / 60	500	 7h	2.10	PYN463N	SPYN463N
	3P + N + 	50 / 60	690	 5h	2.10	PYN463NN	SPYN463NN
	3P + N + 	50 / 60	380 / 415	 6h	2.10	PYN463R	SPYN463R
	3P + N + 	50 / 60	440	 11h	2.10	PYN463RR	SPYN463RR

Características conformes a la norma CEI EN 60309-1/60309-2

Serie PYN... SPYN... Tomas y enchufes de 16 A - 125 A

TABLA DE SELECCIÓN DE CÓDIGOS

INTENSIDAD NOMINAL	NÚMERO DE POLOS	FRECUENCIA Hz	TENSIÓN NOMINAL V CA	DISPOSICIÓN	PESO (Kg)	CÓDIGO TOMA	CÓDIGO ENCHUFE
125 A	$2P + \perp$	50 / 60	200 / 250	 6h	2.10	PYN2125B	SPYN2125B
	$2P + \perp$	50 / 60	380 / 415	 9h	2.10	PYN2125R	SPYN2125R
	$3P + \perp$	50 / 60	200 / 250	 9h	2.10	PYN3125B	SPYN3125B
	$3P + \perp$	50 / 60	500	 7h	2.10	PYN3125N	SPYN3125N
	$3P + \perp$	50 / 60	690	 5h	2.10	PYN3125NN	SPYN3125NN
	$3P + \perp$	50 / 60	380 / 415	 6h	2.10	PYN3125R	SPYN3125R
	$3P + \perp$	50 / 60	440	 11h	2.10	PYN3125RR	SPYN3125RR
	$3P + N + \perp$	50 / 60	200 / 250	 9h	2.10	PYN4125B	SPYN4125B
	$3P + N + \perp$	50 / 60	500	 7h	2.10	PYN4125N	SPYN4125N
	$3P + N + \perp$	50 / 60	690	 5h	2.10	PYN4125NN	SPYN4125NN
	$3P + N + \perp$	50 / 60	380 / 415	 6h	2.10	PYN4125R	SPYN4125R
	$3P + N + \perp$	50 / 60	440	 11h	2.10	PYN4125RR	SPYN4125RR

Características conformes a la norma CEI EN 60309-1/60309-2

Serie PYN... SPYN... Tomas y enchufes de 16 A - 125 A

ILUSTRACIÓN	DESCRIPCIÓN	MODELO	CARACTERÍSTICAS	CÓDIGO	LEYENDA
	Prensacables	1 1/2" ISO 7/1 ISO M32 ISO M40	Material: latón niquelado	NAV55B NAV321B NAV401B	 
	Tapón	1 1/2" ISO 7/1 ISO M32 ISOM40	Material: latón niquelado	PLG5B PLG31 PLG41	 
	Anillo de color con fijación de bayoneta	SPYN216...	El color identifica los enchufes de diferente tensión nominal o frecuencia	M16-523/1/...	
		SPYN316...		M16-751/1/...	
		SPYN232... SPYN332...		M32-523/1/...	
		SPYN432...		M-766/1/...	
		SPYN263... SPYN363... SPYN463...		M-1014/...	
		SPYN2125... SPYN3125... SPYN4125...		M-1036/...	
	Tapón de color provisto de cadenilla imperdible con fijación de bayoneta	PYN216...	El color identifica los enchufes de diferente tensión nominal o frecuencia	M-0384/1/...	
		PYN316...		M-0574/1/...	
		PYN232... PYN332...		M-0385/1/...	
		PYN432...		M-0564/1/...	
		PYN263... PYN363... PYN463...		M-0681/...	
		PYN2125... PYN3125... PYN4125...		M-0682/...	

SISTEMA DE SEGURIDAD

Las tomas de **16 A** y **32 A** están provistas de seccionador interno que permite, girando el enchufe conectado, realizar las operaciones de cierre/apertura de los contactos, que tienen lugar en el interior de una cámara antideflagrante específica, de manera que se garantiza la contención de posibles explosiones en caso de haber gas. El circuito eléctrico se conecta solo cuando el enchufe de la serie SPYN está insertado correctamente en su alojamiento, y su extracción está permitida solo cuando se ha desconectado el circuito eléctrico.

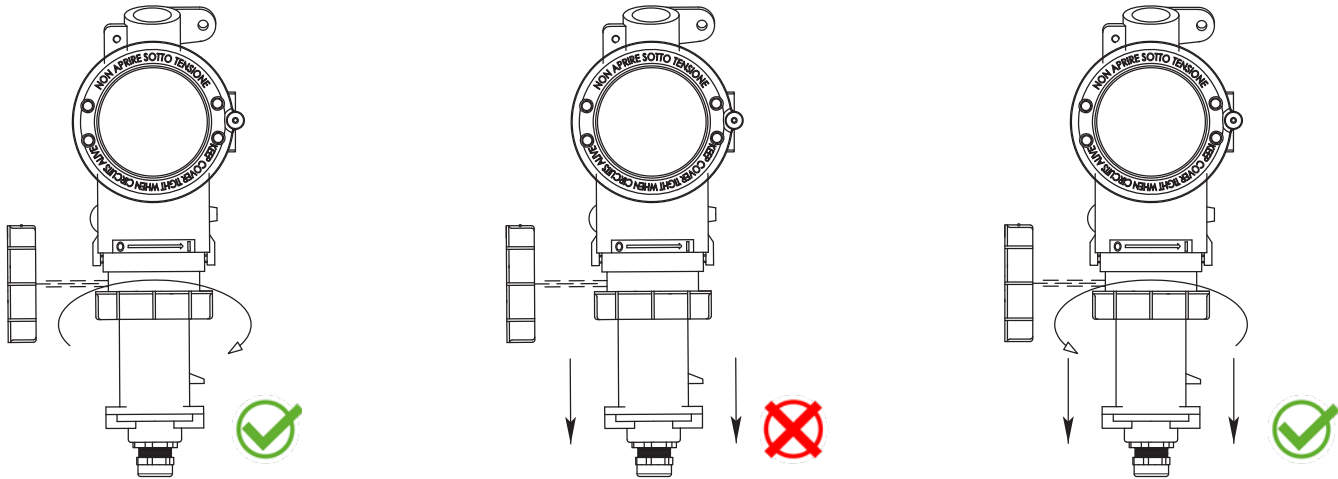

Para poder extraer el enchufe de la toma hay que girarlo primero en sentido antihorario, desconectando el circuito eléctrico interno.

Las tomas de **63 A** y **125 A** están provistas de interruptor magnetotérmico. El accionamiento del interruptor mediante órgano de maniobra externo efectúa las operaciones de cierre/apertura, que tienen lugar en el interior de una cámara antideflagrante específica, de manera que se garantiza la contención de posibles explosiones en caso de haber gas. El circuito eléctrico se conecta solo cuando el enchufe de la serie SPYN está insertado correctamente en su alojamiento, y su extracción está permitida solo cuando se ha desconectado el circuito eléctrico.

Interruptor automático interno en posición "ON".

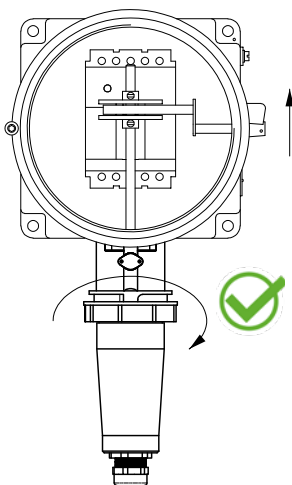

Interruptor automático interno en posición "ON".

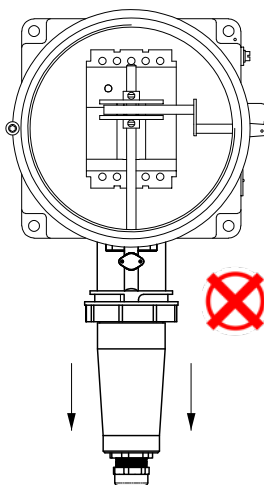

Interruptor automático interno en posición "APAGADO".

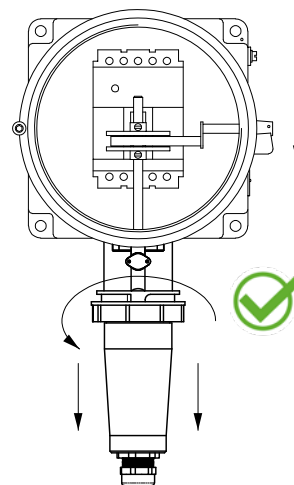

El enchufe no puede extraerse de la toma si el interruptor está en la posición "ON" (con el órgano de maniobra hacia arriba).